

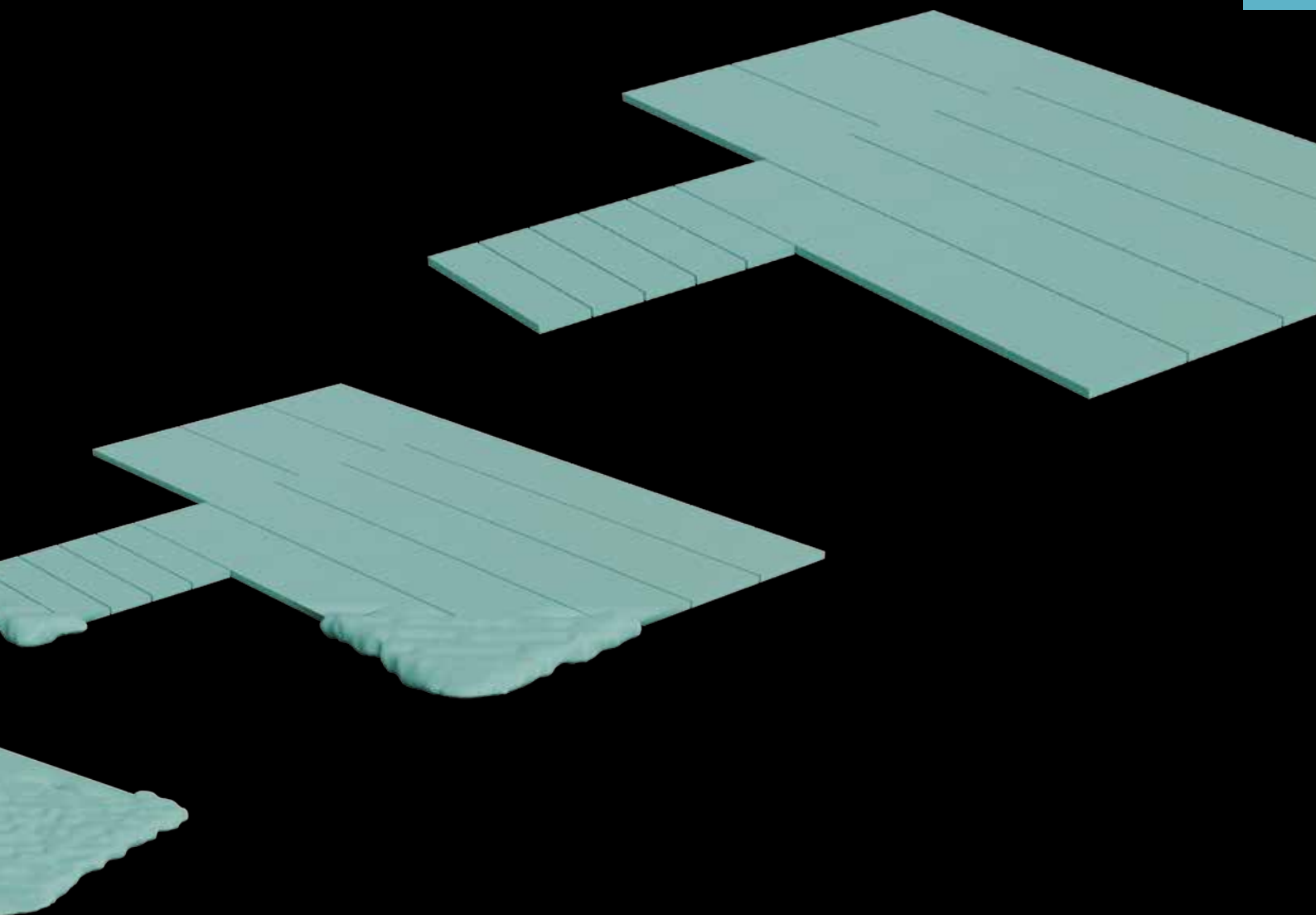

PLOŠNÁ DLAŽBA

Na terasy, k rodinným domom, do záhrad, parkov,
na námestia a chodníky

Výrobky z produkcie PRESBETON Drahotuše, s.r.o.



HLADKÁ



Ako už hovorí názov, v prípade dlažby HLADKÁ ide o plošnú dlažbu s hladkým povrchom. Sortiment je ponúkaný v šiestich variantoch formátov s fazetou a jeden formát bez fazety a to konkrétne 500 × 500 × 48 mm. Pri formáte 400 × 400 mm si možno objednať aj úpravu pohľadovej hrany. Tento výrobok je vhodný na dláždenie chodníkov, zastávok, námestí, chodníkov pre cyklistov, plôch okolo obytných a rodinných domov, a možno ním tiež vydláždiť terasy či plochy s občasným pojazdom osobných automobilov. Je mrazuvzdorná a opatrená vnútorným ochranným systémom Protect System IN proti znečisteniu a prenikaniu vody.

Povrch hladký

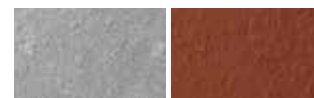

prírodná

červená



HLADKÁ – prírodná



HLADKÁ – prírodná

HLADKÁ bez fazety (BF)

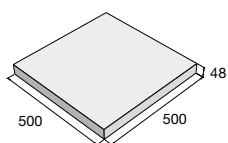

HLADKÁ

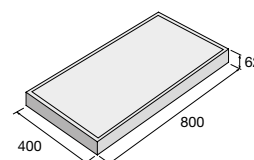
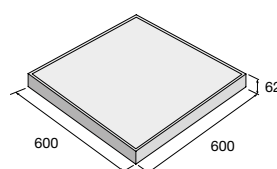
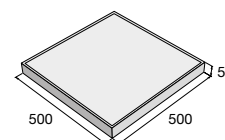
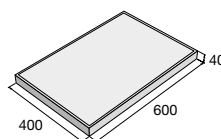
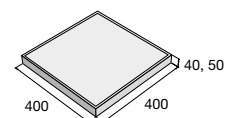
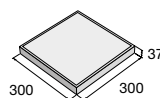

výrobok d × š × v (mm)	farba	cena (€/m ²) s DPH
300 × 300 × 37	prírodná	
400 × 400 × 40	prírodná	
400 × 400 × 50	červená	
400 × 400 × 50	prírodná	
500 × 500 × 48 BF	prírodná	
500 × 500 × 50	prírodná	
500 × 500 × 50	červená	
600 × 400 × 40	prírodná	
600 × 400 × 40	červená	
600 × 600 × 62	prírodná	
800 × 400 × 62	prírodná	



H Možnosť úpravy pohľadovej hrany pre formát 400 × 400 × 40.

Aktuálne ceny nájdete na www.presbeton.sk, alebo naskenovaním QR kódu.

KATRINA



Štandardná plošná dlažba s tryskanou povrchovou úpravou, ktorá zaručuje výborné protišmykové parametre. Oblíbený obdĺžnikový formát 600 × 300 × 40 mm v bielej, šedej a čiernej farbe je možné okrem iného klásť aj na terče. Dlažbu KATRINA je možné použiť na spevnené plochy určené na pohyb chodcov, tzn. chodníky, terasy, odpočinkové plochy vo verejnom a súkromnom sektore. Je mrazuvzdorná a opatrená impregnáciou Protect System TOP proti znečisteniu a prenikaniu vody.

Povrch tryskaný



biela

šedá

čierna



KATRINA – šedá

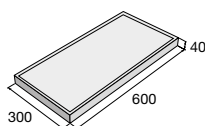

výrobok d × š × v (mm)

cena (€/m²) s DPH

600 × 300 × 40



Aktuálne ceny nájdete na www.presbeton.sk, alebo naskenovaním QR kódu.

TAĀANA

Plošná dlažba TAĀANA disponuje povrchom opracovaným tryskaním, pričom vyniká jemná štruktúra betónu a použitého kameniva. Vďaka tomu má tiež výborné protišmykové parametre. Dlažba je ponúkaná v štandardných formátoch je vhodná pre spevnené plochy s ľahkým zaťažením, tzn. na chodníky, terasy a námestia. Dostupnosť formátu s výškou 62 mm umožňuje použitie pre plochy s občasným pojazdom automobilov do 3,5 ton. Dlažba TAĀANA je opatrená impregnáciou Protect System TOP proti znečisteniu a prenikaniu vody a je mrazuvzdorná.



TAĀANA – biela

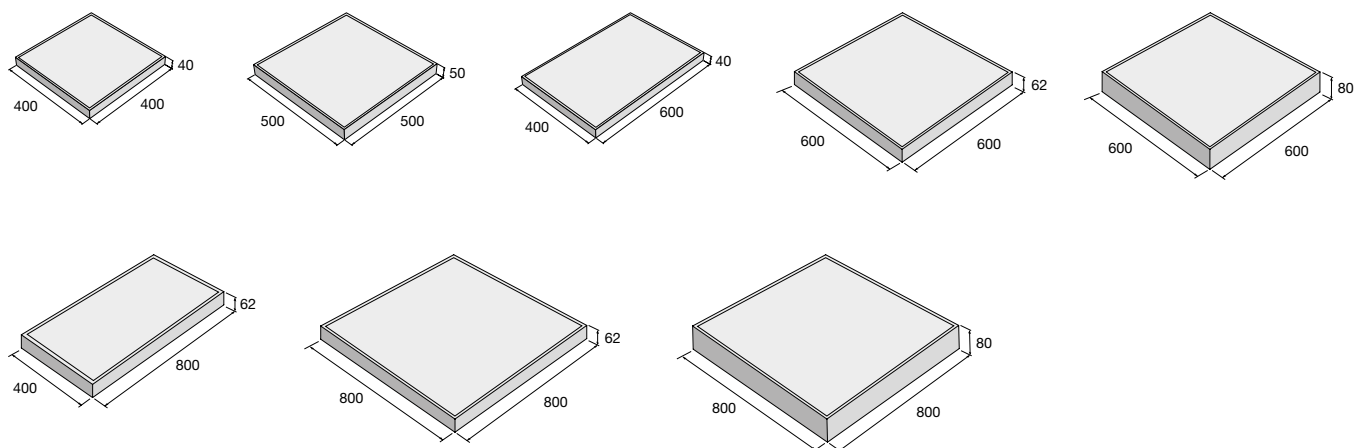

Povrch tryskaný



TAĹANA – pieskovcová



TAĹANA – šedá

výrobok d x š x v (mm)	farba	cena (€/m ²) s DPH
400 x 400 x 40	biela, hnedá, žltá, pieskovcová, šedá, prírodná	
500 x 500 x 50	biela, pieskovcová, šedá, prírodná	
600 x 400 x 40	biela, pieskovcová, šedá, prírodná	
600 x 600 x 62	biela, pieskovcová, šedá, prírodná	
600 x 600 x 80	prírodná	
800 x 400 x 62	biela, pieskovcová, šedá, čierna, prírodná	
800 x 800 x 62	biela, pieskovcová, šedá, čierna, prírodná	
800 x 800 x 80	prírodná	



H Možnosť úpravy pohľadovej hrany pre formát 400 x 400 x 40.
Aktuálne ceny nájdete na www.presbeton.sk, alebo naskenovaním QR kódu.

TAMARA



Dlažba TAMARA disponuje reliéfnym povrchom, ktorý svojim vzhľadom pripomína kameň a na vydláždenej ploche pôsobí prirodzeným dojmom. Vyrába sa v dvoch povrchových variantoch – tryskaný alebo ďalej neupravený reliéf a oba vo formáte 600 × 400 × 40 mm. Táto plošná dlažba je vhodná pre spevnené plochy s ľahkým zaťažením, ako sú námestia, chodníky, terasy a okolie bazéna. Dlažba je mrazuvzdorná a opatrená vnútorným ochranným systémom Protect System IN proti znečisteniu a prenikaniu vody.

Povrch tryskaný reliéf



prírodná

Povrch reliéfný



pieskovcová



čierna



TAMARA – čierna

výrobok d × š × v (mm)	farba	povrch	cena (€/m ²) s DPH
600 × 400 × 40	prírodná	tryskaný reliéf	
600 × 400 × 40	pieskovcová	reliéfný	
600 × 400 × 40	čierna	reliéfný	

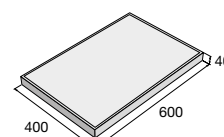

FATIMA



Vďaka otryskaniu povrchu tejto dlažby vynikne výraznejšia textúra použitého kameniva a špecifický vzor povrchu. Má výborné protišmykové parametre, vyrába sa v piatich farebných variantoch a v prípade tejto dlažby je možné si objednať aj úpravu pohľadovej hrany. Dlažbu FATIMA je možné použiť na pochôdzne spevnené plochy v okolí rodinných a bytových domov a tiež na balkóny a terasy. Súčasne je vhodným riešením pre odpočinkové plochy v centrách miest a obcí. Dlažba je mrazuvzdorná a je opatrená impregnáciou Protect System TOP proti znečisteniu a prenikaniu vody.

Povrch tryskaný

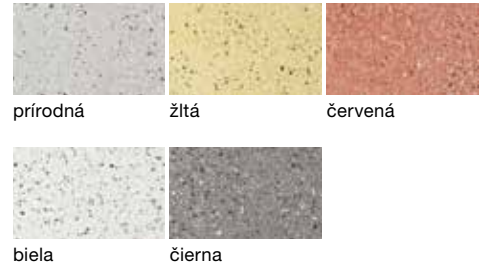

prírodná

žltá

červená

biela

čierna



FATIMA – prírodná, čierna, červená, žltá, biela



FATIMA – prírodná

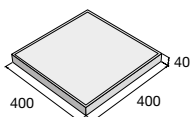

výrobok d × š × v (mm)	farba	cena (€/m ²) s DPH
400 × 400 × 40	prírodná	
	žltá, červená, biela, čierna	

H Možnosť úpravy pohľadovej hrany pre formát 400 × 400 × 40.
Aktuálne ceny nájdete na www.presbeton.sk, alebo naskenovaním QR kódu.

KAYLA



Plošná dlažba KAYLA disponuje reliéfnym kartáčovaným povrchom imitujúcim kameň elegantným a decentným spôsobom. Vďaka kefovaniu získava povrch prirodzenú patinu a vzhľadom k výške výrobku 40 mm je definovaná jej využiteľnosť iba pre pochôdzne plochy. Dlažbu KAYLA je možné pokladať aj na terče. Vhodné je jej polozenie na terasy, prístupové chodníky, okolie bazéna v súkromných priestoroch, avšak svoje uplatnenie nájde aj vo verejných priestranstvách, ktoré sú určené len na pohyb chodcov. Dlažba KAYLA je mrazuvzdorná a opatrená vnútorným ochranným systémom Protect System IN proti znečisteniu a prenikaniu vody.

Povrch reliéfny/kartáčovaný



slonovinová

orechová

antracitová



KAYLA – antracitová, slonovinová



KAYLA – orechová

výrobok d × š × v (mm)

cena (€/m²) s DPH

600 × 300 × 40

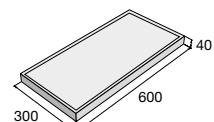

LEILA



Plošná dlažba LEILA s kartáčovaným povrchom a jemnou drážkou pôsobí vysoko elegantným dojmom. Jedná sa o dlažbu vyrábanú vo výške 40 mm určenú na pohyb chodcov, ktorá je dostupná v troch farebných variantoch. Vďaka kefovaniu získava dlažba príjemnú prirodzenú patinu a je preto skvelou voľbou na dláždenie chodníkov, terás, spevnených plôch okolo bazéna a pod. Dlažbu LEILA možno pokladať aj na terče. Je mrazuvzdorná a opatrená vnútorným ochranným systémom Protect System IN proti znečisteniu a prenikaniu vody.

Povrch reliéfny/kartáčovaný



slonovinová

orechová

antracitová



LEILA – orechová, slonovinová

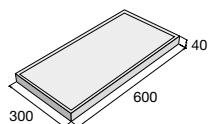

výrobok d × š × v (mm)

600 × 300 × 40

cena (€/m²) s DPH



Aktuálne ceny nájdete na www.presbeton.sk, alebo naskenovaním QR kódu. 41

DAREA



Dlažba DAREA je plošnou dlažbou s reliéfnym povrchom, ktorá je dokonalou imitáciou drevených dosiek. Vyrába sa v dvoch výškach 40 mm a 62 mm, v troch farebných variantoch a je možné ju pokladať aj na terče. Táto dlažba skvele korešponduje s rustikálnym štýlom rodinných domov, chát a chalúp, kde prirodzene splynie s okolitým prostredím. Formát hrúbky 62 mm je vyrábaný s povrchovou úpravou Perfect Clean TOP, ktorá vytvára na povrchu dlažby ochranný film, čím zamedzuje prenikaniu nečistôt do dlažby, umožňuje ľahké odstránenie rôznych typov škvŕn (napr. od kávy, oleja, vína a pod.) a je zárukou ľahké údržby. Formát hrúbky 40 mm je opracovávaný pomocou kefovania, vďaka čomu dlažba získava ušľachtilú patinu a ešte viac tak vyzdvihne jej prirodzený vzhľad.



Povrch reliéfny/kartáčovaný



hnedá

krémová

šedá

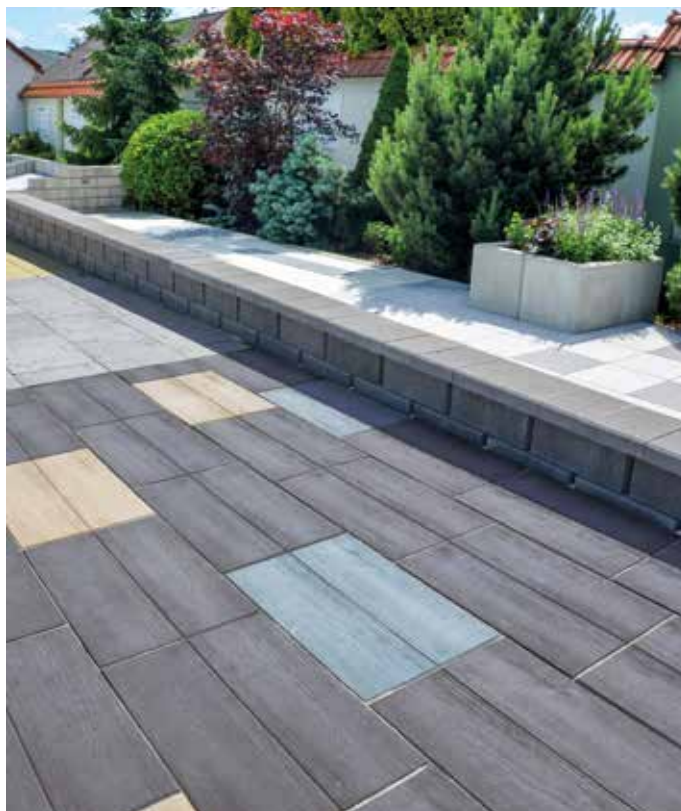

DAREA – šedá



DAREA – krémová

výrobok d x š x v (mm)

cena (€/m²) s DPH

600 x 400 x 40



800 x 400 x 62

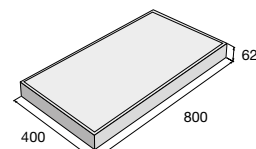
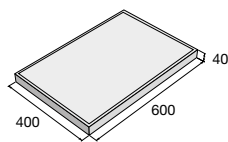

TRAVERTIN



Dlažba TRAVERTIN je plošnou dlažbou inšpirovanou veľkolepou históriou. Je opatrená jemným nepravidelným reliéfom na povrchu pripomínajúcom krasovú horninu travertín. Dlažobné dosky majú obdĺžnikový alebo štvorcový tvar, výborné protišmykové parametre a je možné ich pokladať na terče. Dlažba s výškou 40 mm je vhodná pre plochy určené iba pre chodcov, teda okolie rodinných domov, chodníky, terasy či balkóny alebo plochy okolo bazéna. Dlažobné dosky s výškou 62 mm sú tiež vhodné na plochy s občasným pojazdom osobných automobilov. Dlažba TRAVERTIN je mrazuvzdorná a opatrená vnútorným ochranným systémom Protect System IN proti znečisteniu a prenikaniu vody.

Povrch reliéfny



šedá

pieskocová

slonovinová



TRAVERTIN – slonovinová



TRAVERTIN – slonovinová

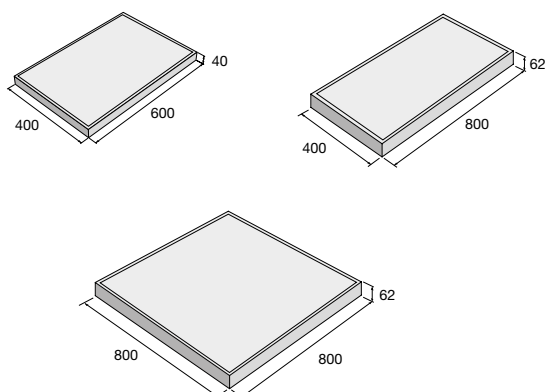

výrobok d × š × v (mm)	farba	cena (€/m ²) s DPH
600 × 400 × 40	šedá, pieskocová slonovinová	
800 × 400 × 62	slonovinová, pieskocová	
800 × 800 × 62	slonovinová, pieskocová	

Aktuálne ceny nájdete na www.presbeton.sk, alebo naskenovaním QR kódu.

ALMA

Dlažba ALMA je vysoko kvalitnou plošnou dlažbou, ktorú charakterizuje ušľachtilosť jej povrchu. Vysoká kvalita dlažby je doplnená o paletu farebných variantov, z ktorých je možné vyberať v prípade formátu 400 × 400 × 40 mm. Tento formát navyše ponúka možnosť úpravy pohľadovej hrany pri vybraných farbách. Dlažba vo výške 40 mm je vhodná svojím využitím pre pochôdzne plochy a pre občasný pojazd osobnými vozidlami treba zvoliť dlažbu vo výške 62 mm. Dlažba ALMA je opatrená ochranným systémom najvyššej kategórie Perfect Clean TOP (PCT) s charakterom dodatočnej povrchovej úpravy, ktorá dlhodobo zvýrazňuje farebnosť a štruktúru použitých pohľadových betónov. Povrch dlažieb opatrených vnútorným ochranným systémom IN je ďalej ošetrený povrchovým nástrekom špeciálnou kompozitnou látkou, ktorá je následne vytvrdzovaná účinkom žiarenia a vysokej teploty. Vzniká tak vysoko ušľachtily povrch, ktorý odpudzuje vodu, olej a ďalšie zdroje znečistenia, ktoré inak spôsobujú trvalé a nezvratné estetické znehodnotenie dlažby. Povrch je chránený a väčšinu zásadných druhov znečistenia (blato, oleje, víno, káva) je možné z povrchu ľahko odstrániť pomocou bežných čistiacich prostriedkov.

Tieto výrobky sú dodávané so špeciálnou povrchovou úpravou **PERFECT CLEAN TOP**



Ukážka povrchového ochranného systému najvyššej kategórie – Perfect Clean TOP

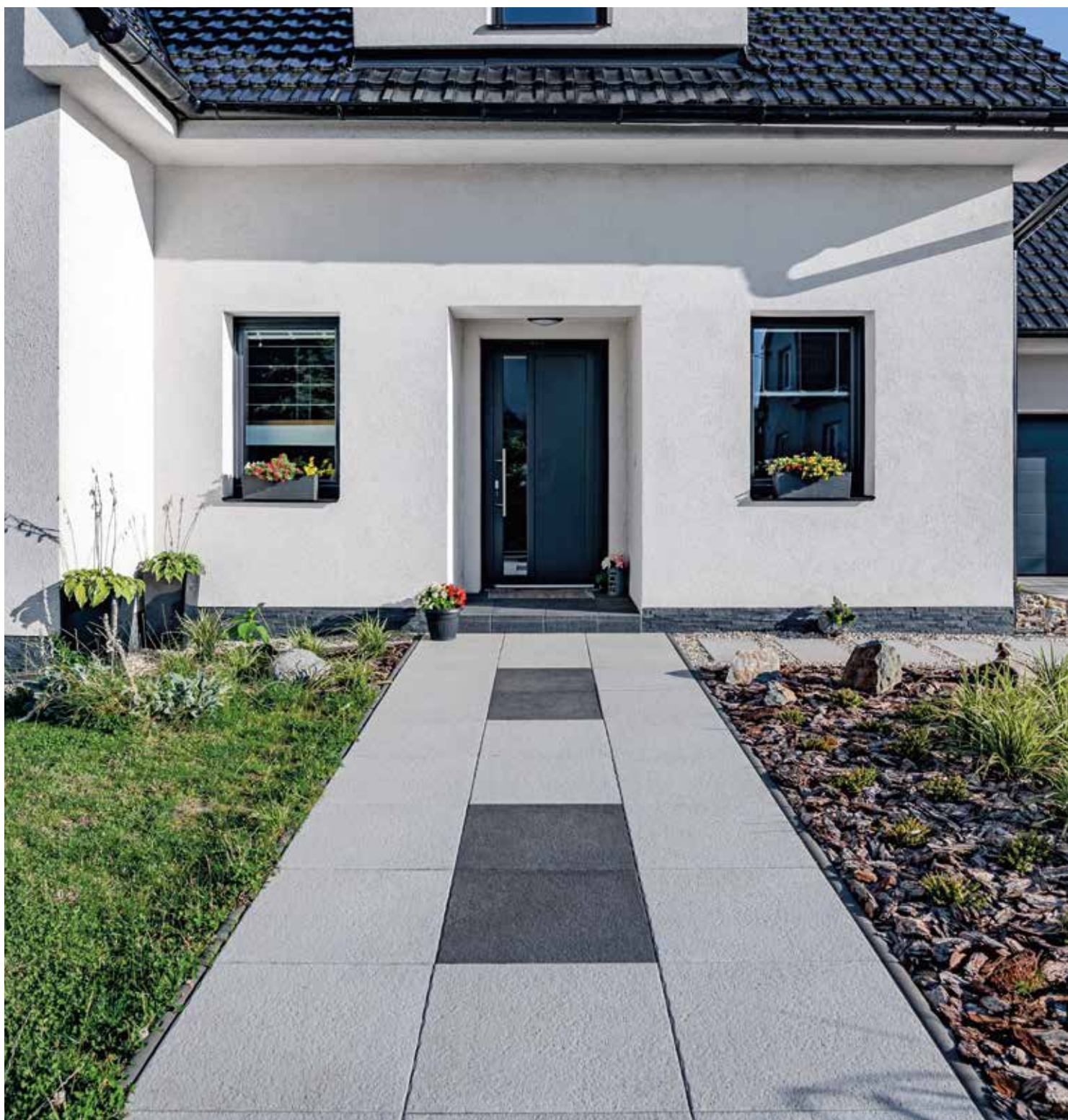

ALMA – šedá, čierna

ALMA – povrch reliéfny H

ALMA – melír žltá



ALMA – melír terakota

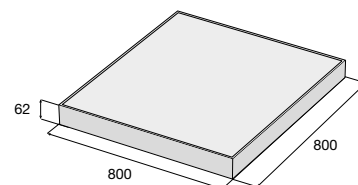
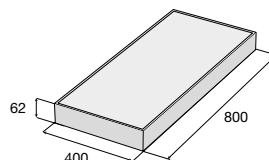
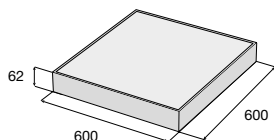
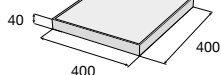

výrobok	d × š × v (mm)	farba	cena (€/m ²) s DPH
ALMA	400 × 400 × 40	hnedá, biela, čierna, pieskovcová, šedá melír žltá, terakota, šedá	
ALMA	600 × 600 × 62	biela, čierna, šedá	
ALMA	800 × 400 × 62	biela, čierna, šedá	
ALMA	800 × 800 × 62	biela, čierna, šedá	

H Možnosť úpravy pohľadovej hrany pre formát 400 × 400 × 40.
Aktuálne ceny nájdete na www.presbeton.sk, alebo naskenovaním QR kódu.

Dlažba LAURIA je plošnou dlažbou s puncem luxusu. Jej reliéfny povrch a ponuka prírodných farieb tvorí veľmi atraktívnu kombináciu. Dlažba je vyrobená v štvorcovom formáte s dvoma veľkosťami, pričom ju možno pokladať aj na terče. Je navyše opatrená ochranným systémom najvyššej kategórie Perfect Clean TOP (PCT) s charakterom dodatočnej povrchovej úpravy, ktorá dlhodobo zvýrazňuje farebnosť a štruktúru použitých pohľadových betónov. Povrch dlažieb opatrených vnútorným ochranným systémom IN je ďalej ošetrovaný povrchovým nástrekom špeciálnou kompozitnou látkou, ktorá je následne vytvrdzovaná účinkom žiarenia a vysokej teploty. Vzniká tak vysoko ušľachtilý povrch, ktorý odpudzuje vodu, olej a ďalšie zdroje znečistenia, ktoré inak spôsobujú trvalé a nezvratné estetické znehodnotenie dlažby. Povrch je chránený a väčšinu zásadných druhov znečistenia (blato, oleje, víno, káva) je možné z povrchu ľahko odstrániť pomocou bežných čistiacich prostriedkov.

LAURIA – povrch reliéfny



hnedá

biela

čierna



pieskovcová

šedá



LAURIA – biela



LAURIA – biela, čierna

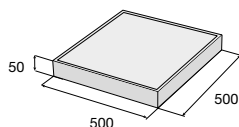
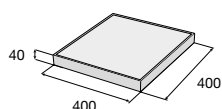

výrobok	d × š × v (mm)	farba	cena (€/m ²) s DPH
LAURIA	400 × 400 × 40	hnedá, biela, čierna, pieskovcová, šedá	
LAURIA	500 × 500 × 50	biela, čierna, šedá	

GRENA



Plošná dlažba GRENA je obľúbená pre svoj charakteristický výrazný vzhľad. Vymývavý povrch umožňuje krásne vyniknúť farbe a štruktúre použitého kameniva. Túto dlažbu je možné pokladať aj na terče a navyše si v tomto prípade je možné tiež objednať úpravu pohľadovej hrany. Dlažba GRENA disponuje cennými prednosťami, ktorými sú veľmi malá nasiakavosť a oproti tomu vysoká odolnosť a ľahká údržba. Je určená iba pre pochôdzne plochy v okolí rodinných a bytových domov, jej polozenie je ideálne v prípade terasy alebo balkóna. Svoje využitie však nájde aj vo verejných priestranstvách miest a obcí. Dlažba je mrazuvzdorná a je opatrená impregnáciou Protect System TOP proti znečisteniu a prenikaniu vody.

Povrch vymývavý



šedá

žltá

biela



hnedá

čierna



GRENA – biela



GRENA – hnedá

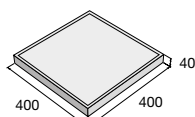

výrobok d x š x v (mm) povrch **cena (€/m²) s DPH**

400 x 400 x 40

vymývavý



H Možnosť úpravy pohľadovej hrany pre formát 400 x 400 x 40.
Aktuálne ceny nájdete na www.presbeton.sk, alebo naskenovaním QR kódu.

Plošná dlažba SIMONA je charakteristická širokou paletou farebných variantov vďaka využitiu ušľachtilých kamenných drvín. Je dostupná v štvorcovej aj obdĺžnikovej podobe a je možné ju pokladať aj na terče. Pri štvorcovom formáte 400 × 400 × 40 mm je navyše možné objednať aj úpravu pohľadovej hrany. Vďaka pestrosti farebných variantov ponúka dlažba SIMONA rad možností na jej využitie v súkromnom i verejnom sektore. Je mrazuvzdorná a opatrená impregnáciou Protect System TOP proti znečisteniu a prenikaniu vody.

Povrch vymývavý

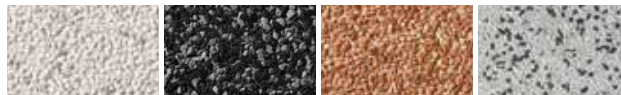

biela

čierna

červená

bieločierna



žltá

červenočierna

mix



SIMONA – červená



SIMONA – žltá

výrobok d × š × v (mm)	farba	cena (€/m ²) s DPH
400 × 400 × 40	biela, červená, čierna, žltá, bieločierna, červenočierna, mix	
600 × 400 × 40	biela, červená, čierna, žltá	

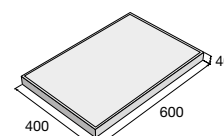
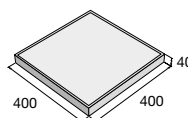

H Možnosť úpravy pohľadovej hrany pre formát 400 × 400 × 40.

GITA, GABRIELA, KAROLÍNA



Vymývavý povrch týchto plošných dlažieb je tvorený pestrofarebnými kombináciami prírodných kamenív a to či už sa jedná o kamennú drvinu pri dlažbe KAROLÍNA alebo o riečne okruhliaky pri dlažbe GITA a GABRIELA. Každý z týchto výrobkov má svoj typický vzhľad. Výrobky GITA a GABRIELA ponúkame v troch formátoch, výrobok KAROLÍNA iba vo formáte 400 × 400 × 40 mm. Efektívny vymývavý povrch je praktický a určený predovšetkým na dláždenie chodníkov a odpočinkových plôch v mestách a obciach. Pôsobivou voľbou budú však dlažby GITA, GABRIELA a KAROLÍNA v okolí rodinných domov, na terasách, balkónoch alebo okolo bazény. Všetky dlažby sú mrazuvzdorné a opatrené ochranným systémom Protect System IN.

Povrch vymývavý



GITA

GABRIELA

KAROLÍNA



GITA

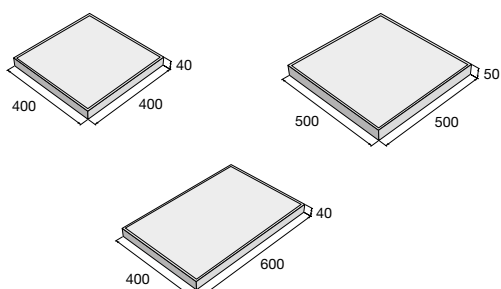

výrobok d × š × v (mm)	GITA	GABRIELA	KAROLÍNA
400 × 400 × 40			
500 × 500 × 50			
600 × 400 × 40			

Aktuálne ceny nájdete na www.presbeton.sk, alebo naskenovaním QR kódu.

REZANÁ VÝROBA

REZANÉ FORMÁTY

Rezané formáty plošných dlažieb umožňujú vytvárať spolu so základnými formátmi 400 × 400 mm a 600 × 400 mm veľmi efektívne a atraktívne skladby. Pre inšpiráciu sa navrhlo niekoľko základných skladbových variantov za použitia štyroch ponúkaných rezaných formátov plošných dlažieb – 98 × 98 mm, 400 × 98 mm, 198 × 198 mm, 400 × 198 mm. Množstvo farebných variantov je však takmer neobmedzené a z ponúkaných rezaných formátov je možné vytvoriť úplne originálny návrh podľa konkrétneho prania. Odporúčame však kombinovať iba podobné druhy povrchov.

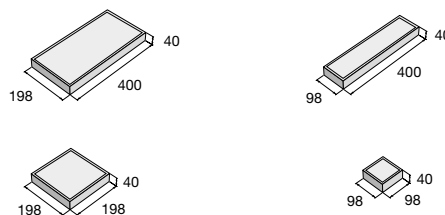

rezané formáty

cena (€/ks) s DPH

98 × 98 mm, 400 × 98 mm,
198 × 198 mm, 400 × 198 mm



Pozn.: Z technických dôvodov nie je možné vykonať rezané formáty u výrobkov s povrchovou úpravou PCT.



POHĽADOVÉ HRANY PLOŠNÝCH DLAŽIEB

Plochy dláždené z plošných dlažieb možno pohľadovo ukončiť doplnkovými doskami s upravenou pohľadovou hranou. Tieto výrobky vznikajú zrezaním hrany dlažby a nalepením segmentu s totožným vzhľadom ako je povrch dlaždíc. Dlažby s pohľadovými hranami sa používajú pre lemovanie a ukončenie chodníkov, terás, balkónov a iných pohľadovo priznaných okrajov plôch a konštrukcií vytváraných z plošných dlažieb. Úprava pohľadových hrán je možná na vybraných typoch výrobkov na formáte 400 × 400 × 40 mm v prevedení s jednou alebo dvomi upravenými hranami (rohový prvok). Lepený spoj je na okraji dosky upravený brúsenou skosenou hranou.

pohľadové hrany

d × š × v (mm)

cena (€/ks) s DPH

1x upravená pohľ. hrana 400 × 392 × 40

2x upravená pohľ. hrana 392 × 392 × 40



Uvedená cena zahŕňa kompletný výrobok.



1x upravená pohľadová hrana

2x upravená pohľadová hrana

KRUHOVÉ VÝREZY

Pri plošných dlažbách je možné zhotoviť kruhové výrezy s priemerom 40, 60, 80, 100 mm pre prechod konštrukcií dláždeným krytom alebo osadenie zabudovaného vonkajšieho osvetlenia. Pozícia jednotlivých otvorov bude odsúhlasená v rámci technického vyjasnenia pred prijatím objednávky.

kruhové výrezy (jadrové vrtanie)

priemery: 40, 60, 80, 100 mm

cena (€/ks) s DPH

Kruhový výrez vo výrobku v. 40 mm



Kruhový výrez vo výrobku v. 62 mm

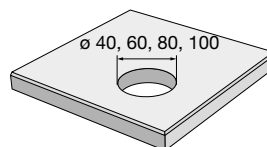
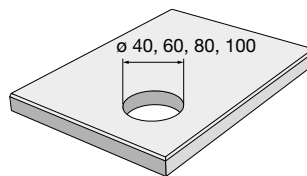

Uvedené ceny kruhových výrezov zahŕňajú len práce spojené s vrtaním otvoru.

Pri cenovej kalkulácii za celú dodávku bude pripočítaná cena výrobku podľa platných cenníkových cien.

ATYPICKÉ REZY

Dostupná CNC rezacia technológia umožňuje ponuku atypických rezov na želanie zákazníka. Z bežných plošných dlažieb je možné vytvárať atypické rezy priame aj zakrivené na želanie zákazníka a vytvárať tak originálne doplnkové formáty alebo kusové výrobky takmer ľubovoľného tvaru. Technológia ďalej umožňuje frézovanie do povrchu plošných dlažieb vo forme logotypov a nápisov.

atypické rezy priame

cena (€/bm) s DPH

Rez výrobkom v. 40 mm



Rez výrobkom v. 62 mm



atypické rezy zakrivené

cena (€/bm) s DPH

Rez výrobkom v. 40 mm



Rez výrobkom v. 62 mm

logotypy, frézovanie do povrchu dlažby

cena s DPH

Cena bude určená podľa špecifikácie zadania

Na požiadanie

priame fazetovanie

cena (€/bm) s DPH

Priame fazetovanie



Uvedené ceny atypických rezov zahŕňajú len práce spojené s rezaním. Pri cenovej kalkulácii za celú dodávku bude pripočítaná cena výrobku podľa platných cenníkových cien a ďalej zohľadnené prípadné prerazy. Cena frézovania logotypov podľa povrchu dlažieb bude stanovená individuálne.

